

Technisches Datenblatt - LK 600-070

KOENIG-EXPANDER® Dichtstopfen für Betriebsdrücke bis 60 bar

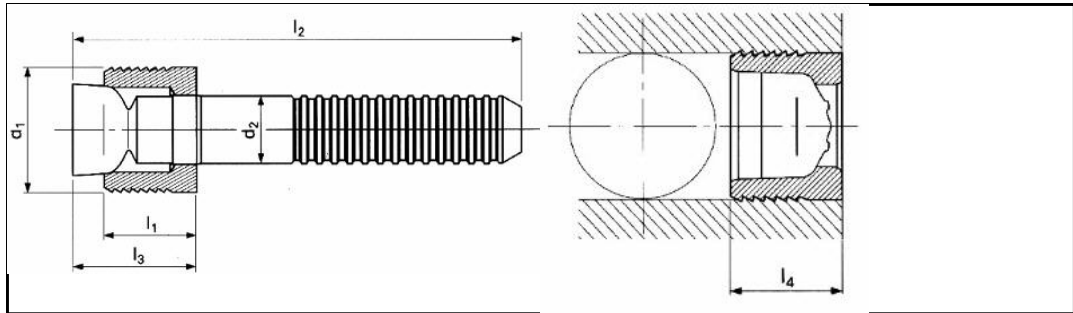

3D-Daten verfügbar	
Bestellbezeichnung	LK 600-070
d1	7 mm
l1	5,5 mm
d2	3,8 mm
l2	32 mm
l3 max.	9,05 mm
l4 max.	5,8 mm
Ø-Bohrung +0,12 0	7 mm
Werkstoff Hülse	Nichtrostender Stahl 1.4305
Werkstoff Stift	Nichtrostender Stahl 1.4542
Lieferzeit	auf Anfrage
Verpackungseinheit	100/500

Internetadresse: