

Technisches Datenblatt - LK 600-040

KOENIG-EXPANDER® Dichtstopfen für Betriebsdrücke bis 60 bar

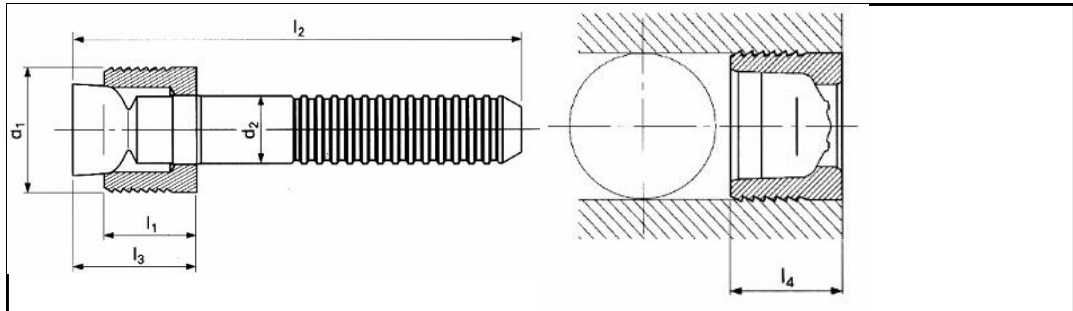

3D-Daten verfügbar	
Bestellbezeichnung	LK 600-040
d1	4 mm
l1	3,7 mm
d2	2,20 mm
l2	33 mm
l3 max.	6,05 mm
l4 max.	4,0 mm
Ø-Bohrung +0,12 0	4 mm
Werkstoff Hülse	Nichtrostender Stahl 1.4305
Werkstoff Stift	Nichtrostender Stahl 1.4542
Lieferzeit	auf Anfrage
Verpackungseinheit	100/1000

Internetadresse: