

Technisches Datenblatt - LK 950-040

Sealing Plugs for operating pressure up to 60 bar

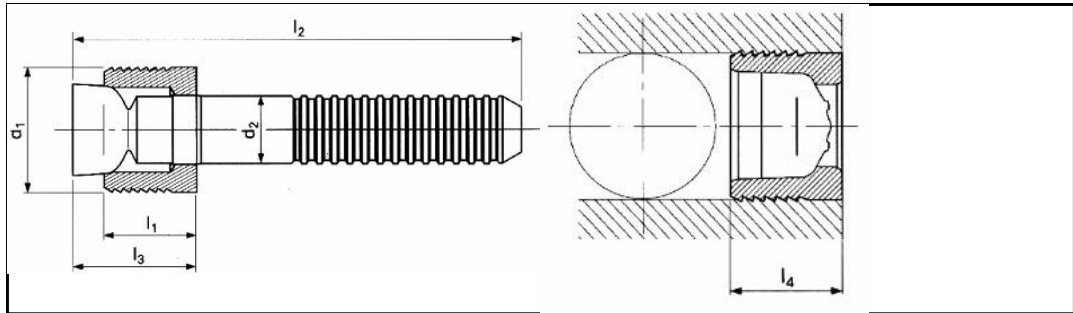

3D-Daten verfügbar	
Bestellbezeichnung	LK 950-040
d1	4 mm
l1	3,7 mm
d2	2,20 mm
l2	36 mm
l3 max.	5,5 mm
l4 max.	4,0 mm
Ø-Bohrung +0,12 0	4 mm
Werkstoff Hülse	Einsatzstahl weichgeglüht, gebläut
Werkstoff Stift	Kaltfließ-Presstahl
Verpackungseinheit	100/1000

Internetadresse: